

КАТАЛОГ ПРОДУКЦИИ

ДЕКОРАТИВНЫЕ МАТЕРИАЛЫ
и АКСЕССУАРЫ

2019

ОПИСАНИЕ
ТЕХНИЧЕСКИЕ
ХАРАКТЕРИСТИКИ



ARNODECOR.RU



8(800) 511-74-27

О ПРОИЗВОДСТВЕ «АРНОДЕКОР»

Завод «АРНОДЕКОР» – это современная производственная компания, выпускающая различные отделочные и теплоизоляционные материалы на основе пенополиуретана. Со дня основания нами был взят курс на выпуск современной продукции, использование качественного сырья и новейших технологий.

Декор, производимый нами, – это дань вековым традициям и новый взгляд на решения в отделке. Он поможет придать индивидуальность любому убранству; создать атмосферу роскоши, тепла и уюта, выгодно подчеркнув дизайнерскую идею. Это – великолепное решение, которое позволит сэкономить средства и силы при оформлении новых или ремонте уже эксплуатируемых помещений и фасадов.

Преимущества декоративных изделий из пенополиуретана перед другими видами отделочных материалов:

- Легкие, не утяжеляют фасады и перекрытия.
- Долговечные, расчетный срок службы – не менее 30 лет!
- Стойки к грибковым поражениям, влаге и деформации.
- Прочные – изделия не растрескаются при температурных перепадах, гарантируя в течение всего срока эксплуатации высокие эстетические характеристики (лучшая замена деревянным материалам).
- Комбинированно решают вопрос декорирования и эффективного утепления оконных и дверных проемов.
- Имеют высокую степень детализации текстуры древесины и натуральные цвета.
- Просты в монтаже: выполнение работ не требует специальных навыков.
- Экологически безопасны – не оказывают влияния на физиологию человека.
- Практичны – позволяют производить монтаж только при помощи монтажного клея, сокращая затраты на крепеж..



Мы производим и реализуем различные декоративные изделия, которые используют для интерьера и экстерьера.

В ассортименте завода – декоративные балки, полубревна, доски, уголки и консоли различных размеров и расцветок.

Складская программа представлена 8 цветами.

Мы комплектуем наши изделия различными расходными материалами и аксессуарами: монтажным клеем и декоративными ремнями, краской для маскировки стыков и примыканий.

МЫ СТРЕМИМСЯ БЫТЬ ЛУЧШИМИ В СВОЕЙ ОБЛАСТИ И РАБОТАЕМ НА ПЕРСПЕКТИВУ!

- вкладываем много сил и средств в обучение персонала;
- используем в производстве современное оборудование;
- привлекаем к разработке продукции профессионалов;
- заключаем долгосрочные договора с Партнерами, постоянно расширяя логистику поставок;
- работаем над нашим сервисом и имиджем;
- ищем способы сделать наши изделия уникальными.

ДЛЯ НАС КАЖДЫЙ ЗАКАЗ ИМЕЕТ ЦЕННОСТЬ.

Ценовая политика разработана с учетом максимальной привлекательности для конечного потребителя.

СЕРВИС «АРНОДЕКОР»

Не имеем никаких ограничений по территории распространения наших изделий. Есть проработанная система поставки продукции и склад готовых изделий. Изготовление изделий под заказ.

«АРНОДЕКОР»

– ВСЕ ЛУЧШЕЕ ДЛЯ БЕЗУПРЕЧНОГО ДИЗАЙНА!



8-800-511-74-27

arnodecor.ru

order@arnodecor.ru

ФАКТУРЫ И ЦВЕТА

ФАКТУРЫ ДЕКОРАТИВНЫХ ИЗДЕЛИЙ ИЗ ПЕНОПОЛИУРЕТАНА



Фактура «МОДЕРН»

Покрытие имитирует пиленую древесину с мелкой брашировкой.

Декор идеально подходит для воплощения современных и неординарных задумок. Создан для дизайна, где необходима четкость и чистота линий; где требуется особо подчеркнуть конструктив или сделать акцент на зонировании пространства; для ярких и «воздушных» стилей «Модерн» и «Фахверк».



Фактура «РУСТИК»

Покрытие имитирует ручную тесаную древесину с крупной брашировкой.

С помощью данного декора можно создать неповторимый дизайн с откликом к сельской жизни – легкий и самобытный, ненавязчивый, теплый и уютный, созданный для настоящих ценителей «ЭКО-стиля» и стиля «Кантри» во всех его подвидах.

ЦВЕТА ИЗДЕЛИЙ

Складская программа 8 цветов.

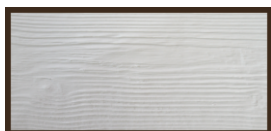

БЕЛЫЙ



СОСНА



ОРЕХ

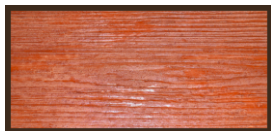

РЯБИНА

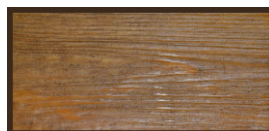

ДУБ

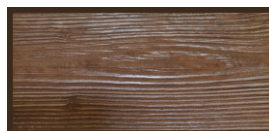

ТЕМНЫЙ ДУБ



БОЛОТНЫЙ ДУБ



ВЕНГЕ

ОБРАЩАЕМ ВАШЕ ВНИМАНИЕ:

- только у трёхметровых изделий задекорированы оба торца.
- в разных партиях продукция может иметь незначительные различия в тонах.
- у Вас есть возможность заказать окраску партии изделий индивидуально в любой тон по RAL. Стоимость окраски и срок поставки оговаривается отдельно.

Просим учитывать данные особенности при заказе продукции.

**«АРНОДЕКОР» –
СДЕЛАЕМ ВАШ ДОМ ЯРЧЕ!**



ДЕКОРАТИВНЫЕ БАЛКИ



ОБЛАСТЬ ПРИМЕНЕНИЯ: Внутри помещений и на улице

ОПИСАНИЕ: Декоративные балки - это яркое и оригинальное украшение, которое является настоящей находкой для отделки.

Изделия применяют для облагораживания столбов, стропил и поперечных конструктивных балок межэтажных перекрытий. Идеальны для использования в качестве Фальшбалок, которые выгодно подчеркнут дизайн любого пространства. Позволяют деликатно скрыть инженерные коммуникации; являются отличной основой для встраиваемых светильников.

Для маскировки мест стыковки балок друг с другом используйте эластичные декоративные ремни «АРНОДЕКОР». В местах примыкания балок к стенам применяйте консоли.

ЦВЕТА:

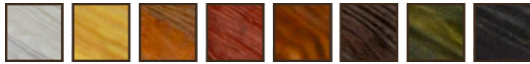

ТИПОВЫЕ РАЗМЕРЫ:

- 70 x 70 мм
- 100 x 100 мм
- 120 x 120 мм
- 145 x 145 мм
- 195 x 195 мм

СТАНДАРТНЫЕ ДЛИНЫ:

1, 2 и 3 м.



ПРИМЕРЫ ТЕКСТУРЫ ПОВЕРХНОСТИ БАЛОК «МОДЕРН»



70 мм x 70 мм

сосна



100 мм x 100 мм

дуб



120 мм x 120 мм

болотный дуб



145 мм x 145 мм

орех



195 мм x 195 мм

рябина



8-800-511-74-27

arnodecor.ru

order@arnodecor.ru

ДЕКОРАТИВНЫЕ БАЛКИ

Декоративные балки:

- ☒ подчеркивают натуральный объем и высоту любой комнаты;
- ☒ используются для эффектного обрамления стропил, делая уникальным любой интерьер и позволяя создать оригинальное дизайнерское решение;
- ☒ благодаря малому весу не нагружают перекрытия и прекрасно сочетаются с любыми отделочными материалами.

ПРИМЕРЫ ТЕКСТУРЫ ПОВЕРХНОСТИ БАЛОК «РУСТИК»



70 мм x 70 мм

цвет: белый



100 мм x 100 мм

цвет: сосна



120 мм x 120 мм

цвет: дуб



145 мм x 145 мм

цвет: рябина



195 мм x 195 мм

цвет: венге

СХЕМАТИЧНЫЕ РАЗРЕЗЫ БАЛОК

70*70мм

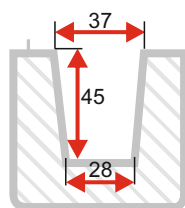

100*100мм

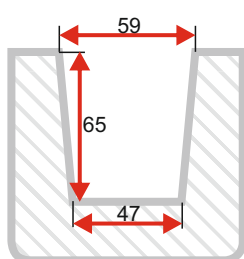

120*120мм

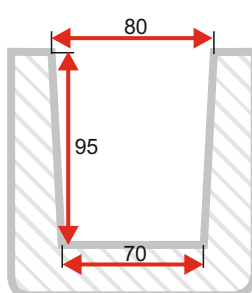

145*145мм

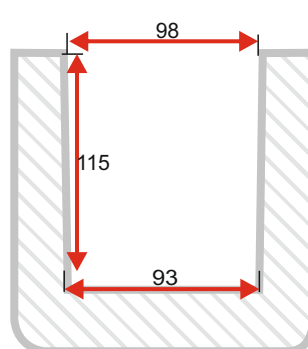

195*195мм

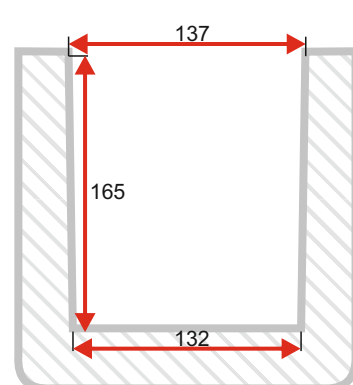

«АРНОДЕКОР» —
ВАШ ДИЗАЙН В ЛУЧШЕМ ВОПЛОЩЕНИИ!



ДЕКОРАТИВНЫЕ ДОСКИ



ОБЛАСТЬ ПРИМЕНЕНИЯ: Внутри помещений и на улице

ОПИСАНИЕ: применяются для обшивки стен и потолков; используются как декоративный и функциональный элемент отделки.

Благодаря малому весу не создают нагрузки на стеновые материалы, а за счет великолепных эксплуатационных характеристик – прекрасно подходят к использованию на фасадах любого типа. Являются настоящим спасением в тех случаях, когда необходимо деликатно скрыть места стыковки плитного или панельного материала фасада.

Доски идеально сочетаются с декоративными балками, дают невероятную свободу для воплощения разнообразных идей, вносят существенную лепту в создание особого духа и атмосферы дома.

ЦВЕТА:



ТИПОВЫЕ РАЗМЕРЫ:

- ✔ 90 x 20 мм
- ✔ 120 x 20 мм
- ✔ 140 x 20 мм
- ✔ 190 x 20 мм

СТАНДАРТНЫЕ ДЛИНЫ:

1, 2 и 3 м.



ПРИМЕРЫ ТЕКСТУРЫ ПОВЕРХНОСТИ ДОСОК «МОДЕРН»



90 мм x 20 мм

болотный дуб



120 мм x 20 мм

венге



140 мм x 20 мм

рябина



190 мм x 20 мм

белый



**ДЕКОРАТИВНЫЕ ДОСКИ «АРНОДЕКОР»—
ЭФФЕКТНЫЙ ФАСАД В СТИЛЕ ФАХВЕРК!**



ДЕКОРАТИВНЫЕ ДОСКИ



ЭТО ДИЗАЙНЕСКИЙ ТРЕНД НАШИХ ДНЕЙ!

В зависимости от оттенка и текстуры, такой декор отлично смотрится в любых интерьерах.

С помощью декоративных досок можно выделить отдельную стену или полностью обшить все внутренние помещения дома.

«Ню-хау» последних лет: использование декоративных досок для создания оригинальных настенных светильников.

Функционально доска является термоизоляционным материалом — это идеальное решение для отделки стен и потолков винных погребов.

Это практичное решение для тех, кто ценит свои средства и время!

ПРИМЕРЫ ТЕКСТУРЫ ПОВЕРХНОСТИ ДОСОК «РУСТИК»



90 мм x 20 мм

орех



120 мм x 20 мм

дуб



140 мм x 20 мм

темный дуб



190 мм x 20 мм

болотный дуб

СХЕМАТИЧНЫЕ РАЗРЕЗЫ ДОСОК

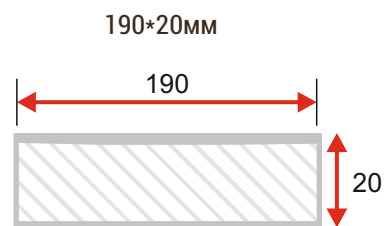
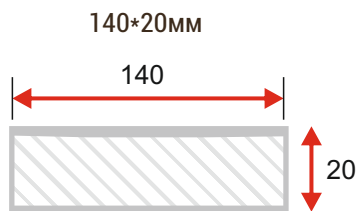
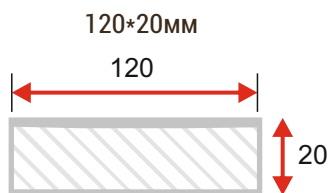
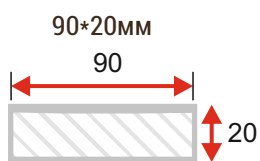

ДЕКОРАТИВНЫЕ УГОЛКИ



ОБЛАСТЬ ПРИМЕНЕНИЯ: Внутри помещений и на улице.

ОПИСАНИЕ: Углы играют значимую роль в любой отделке.

Эффектно подчеркивают контуры зданий, оконные и дверные проемы; повсеместно применяются при отделке или производстве ремонтных работ.

Уголки являются самостоятельными элементами декора – используйте их, как эффектное решение в дизайне!

Завершенный внешний вид уголка экономит не только силы и время на обустройство откосов, но и Ваши деньги!

ЦВЕТА:



ТИПОВЫЕ РАЗМЕРЫ:

☑ 145 x 145 мм

СТАНДАРТНЫЕ ДЛИНЫ:

1, 2 и 3 м.

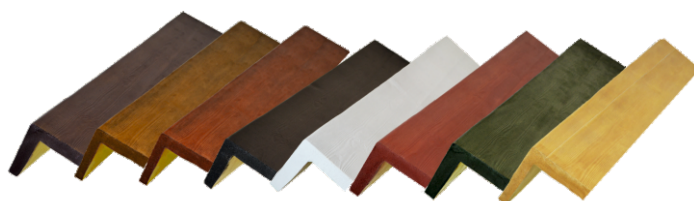

ПРИМЕРЫ ТЕКСТУРЫ ПОВЕРХНОСТИ «МОДЕРН» И «РУСТИК»



145 мм x 145 мм

болотный дуб

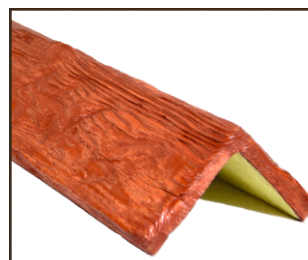

145 мм x 145 мм

рябина

ТЕПЛОИЗОЛЯЦИЯ ОТКОСОВ ПРИ ПОМОЩИ ДЕКОРАТИВНОГО УГОЛКА



Примыкание оконного блока к проему – самое «уязвимое» место в непрерывном контуре теплоизоляции стен любого сооружения. Небрежный подход к вопросу теплоизоляции откосов приводит к промерзанию оконных проемов. Как следствие: образование «мостиков холода», через которые тепло активно уходит на улицу, увеличивая затраты на обогрев в разы. Более того: страдает отделочный материал как снаружи, так и внутри здания; появляется грибок, губительный не только для здоровья человека, но и для конструктива.

УГОЛОК, в отличие от деревянного погонажа, монтируемого на фасадах зданий, – **цельный**. Использование уголка при выполнении монтажных работ **ИСКЛЮЧАЕТ** ПЯВЛЕНИЕ МОСТИКОВ ХОЛОДА!

**УГОЛОК «АРНОДЕКОР» –
ВЕЛИКОЛЕПНОЕ РЕШЕНИЕ ЭФФЕКТИВНОЙ
ТЕПЛОИЗОЛЯЦИИ ОТКОСОВ ОКОН И ДВЕРЕЙ!**

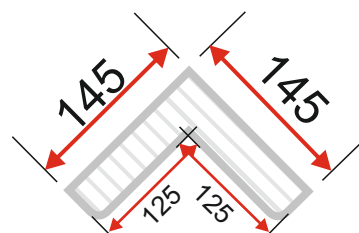

8-800-511-74-27 ☎

arnodecor.ru ✉

order@arnodecor.ru 🌐

ДЕКОРАТИВНЫЕ ПОЛУБРЕВНА



ОБЛАСТЬ ПРИМЕНЕНИЯ: Внутри помещений и на улице.

ОПИСАНИЕ: Дизайн интерьера в стиле средневековья, кантри или этно приобретает истинный колорит, когда помещение декорировано балками. Декоративные полубревна – новинка последних лет, которую только начинают использовать для воплощения дизайнерских идей. Применяют для скрытия дефектов стен и потолков, создания оборудования для подвески.

В полости полубревна, при желании, можно спрятать инженерные коммуникации.

Производятся только в фактуре «РУСТИК».

ЦВЕТА:



ТИПОВЫЕ РАЗМЕРЫ:

☑ 50x100 мм

☑ 70x140 мм

СТАНДАРТНЫЕ ДЛИНЫ:

1, 2 и 3 м.

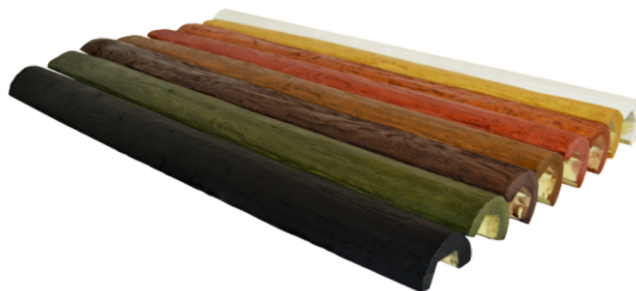

ТЕКСТУРЫ ПОВЕРХНОСТЕЙ



50 мм x 100 мм

сосна



70 мм x 140 мм

венге

СХЕМАТИЧНЫЕ РАЗРЕЗЫ ПОЛУБРЕВЕН

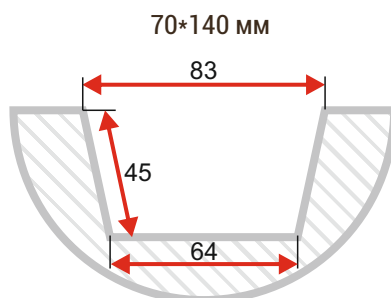
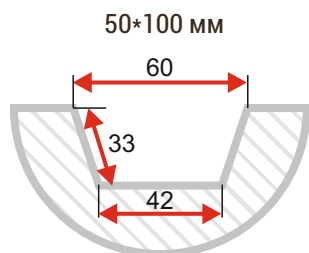

**ПОЛУБРЕВНО «АРНОДЕКОР» –
ОСТАВЬ СВОЕ СЛОВО В ДИЗАЙНЕ!**



ДЕКОРАТИВНЫЕ КОНСОЛИ



ОБЛАСТЬ ПРИМЕНЕНИЯ: Внутри помещений и на улице.

ОПИСАНИЕ: специальный декоративный элемент, имитирующий поддержку потолочной балки (при этом сама консоль крепится на стену, а декоративная балка как бы опирается на нее).

Благодаря особому рисунку идеально подходят для декоративных балок обоих типов.

Эти выразительные элементы декора позволяют воссоздать атмосферу средневекового или славянского стиля. Они наполняют интерьеры уютом, гармонией и стильным колоритом.

Внимание! Размер консоли подбирается в соответствии с размером балки. Производятся только в фактуре «РУСТИК».

ЦВЕТА:



ТИПОВЫЕ РАЗМЕРЫ (ширина x высота x глубина):

- ☑ 80 x 130 x 80 мм
- ☑ 100 x 165 x 85 мм
- ☑ 120 x 205 x 95 мм
- ☑ 150 x 275 x 145 мм



ПРИМЕРЫ ТЕКСТУРЫ ПОВЕРХНОСТИ КОНСОЛЕЙ



80 мм x 130 мм
дуб

для балки
100 мм x 100 мм



100 мм x 165 мм
рябина

для балки
120 мм x 120 мм



120 мм x 205 мм
сосна

для балки
145 мм x 145 мм



150 мм x 275 мм
темный дуб

для балки
195 мм x 195 мм

СХЕМАТИЧНЫЕ РАЗРЕЗЫ КОНСОЛЕЙ

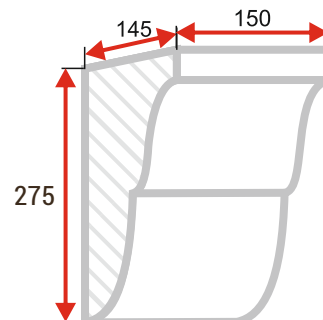
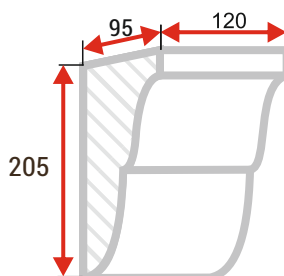
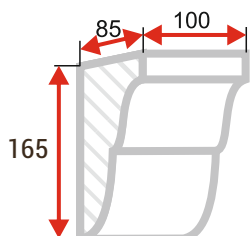
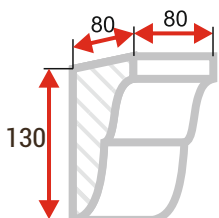

8-800-511-74-27

arnodecor.ru

order@arnodecor.ru

ДЕКОРАТИВНЫЕ РЕМНИ

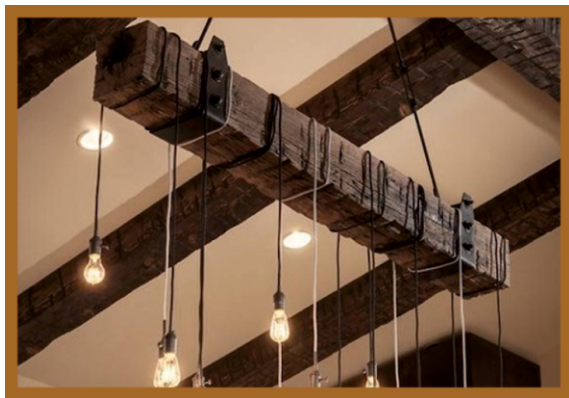

ОБЛАСТЬ ПРИМЕНЕНИЯ: Внутри помещений.

ОПИСАНИЕ: Заключительным и важным этапом в создании завершенного вида любой отделки является оформление примыканий декоративных изделий между собой и с отделочными материалами.

Эластичные декоративные ремни помогают деликатно скрыть места стыковки и крепления изделий; замаскировать щели, швы и неровности.

Их также используют в качестве крепления изделий к поверхности (ремень как хомут).

Они подчеркивают стилистическую направленность интерьера, придают цельность дизайнерской концепции.

Выпускаются с дизайном под «кованое железо».

СКЛАДСКОЙ АССОРТИМЕНТ представлен ремнями в 9 исполнениях:

- ✔ цвета — золото, серебро и медь.
- ✔ виды «клепок» — круглая, четырехгранная и клепка-«цветок».

РАЗМЕР РЕМНЯ: 40 мм * 1000 мм.



ПРИМЕРЫ ТЕКСТУР РЕМНЕЙ



золото

круглая клепка



серебро

четырёхгранная
клепка



медь

клепка «цветок»

РАСХОДНЫЕ МАТЕРИАЛЫ

КЛЕЙ МОНТАЖНЫЙ «АРНОДЕКОР»



Однокомпонентный полностью готовый к использованию клей. Не содержит растворителей, отверждается в результате взаимодействия с влагой. Время набора первичной прочности 25 минут (при опрыскивании водой). Поставляется в тубах 250 мл, в банках 2 кг, промтаре.

БЕЗУПРЕЧНАЯ АДГЕЗИЯ
ВЛАГОСТОЙКИЙ
УСТОЙЧИВ К ПОРАЖЕНИЯМ ПЛЕСЕНИ И ГРИБКА

Рекомендации по применению:

Рекомендуемая температура применения +5 °С до +40 °С.

Соединяемые поверхности должны быть очищены от грязи, жира и пыли.

Для сокращения времени склеивания и лучшей адгезии поверхности увлажняют.

Работы производить в хорошо проветриваемых помещениях. Беречь от огня, мороза и воздействия прямых солнечных лучей.

Время высыхания:

После нанесения клея, обеспечить соединениям склеиваемых поверхностей выдержку под постоянным давлением **30 минут**.

Окончательный набор прочности склеивания изделия достигается через **24 часа**.

Повышенная температура (до 70 °С) способствует ускорению отвердевания клея.

КРАСКА «АРНОДЕКОР»



Краска предназначена для окрашивания декоративных изделий из пенополиуретана. Применяется при выполнении наружных и внутренних работ. Поставляется фасовкой 100мл, в готовом к использованию виде (заколерована в цвета складской программы декоративных изделий ППУ). Выпускается 8 цветов.

НАСЫЩЕННЫЙ ЦВЕТ
ЗАЩИЩАЕТ ИЗДЕЛИЯ ОТ ВОЗДЕЙСТВИЯ УФ-ИЗЛУЧЕНИЯ
СТОЙКАЯ К ВОЗДЕЙСТВИЮ АТМОСФЕРНЫХ ОСАДКОВ

Рекомендации по применению:

Температура применения краски от +5 °С, хранения – от +15 °С до + 35 °С.

Перед применением необходимо перемешать. Использовать не позднее 6 месяцев с даты изготовления (см. упаковку).

Работать в хорошо проветриваемых помещениях. Беречь от огня, мороза и воздействия прямых солнечных лучей.

Время высыхания 1 слоя (при температуре от +20 °С):

до отлипа – 1 час, полное высыхание – через 24 часа.

Цвета краски:



8-800-511-74-27

arnodecor.ru

order@arnodecor.ru

СПОСОБЫ КРЕПЛЕНИЯ ДЕКОРАТИВНЫХ ИЗДЕЛИЙ

1. Способ крепления при помощи монтажного клея «АРНОДЕКОР».

Примерный расход клея «АРНОДЕКОР» – тубик 250 мл на 8 п.м. клеевого шва.

2. Способ крепления на деревянные закладные при помощи оцинкованных метизов (ДЛЯ ДЕКОРАТИВНЫХ БАЛОК)

В качестве закладных рекомендовано использовать деревянные бруски длиной не менее 100 мм.

Количество закладных рассчитывается исходя из шага установки – 1 брусок на 1 метр балки. Дополнительно необходимо предусмотреть наличие закладных в местах стыковки балок (из расчета 1 брусок – на 1 соединение).

ИНСТРУМЕНТЫ И РАСХОДНЫЕ МАТЕРИАЛЫ ДЛЯ МОНТАЖА

- ножовка с мелкими зубьями или торцовочная пила;
- рулетка, карандаш строительный, угольник, шпатель, кисть;
- перфоратор, шуруповерт;
- наждачная бумага для обработки запилов балок и удаления излишков клея после затвердевания;
- оцинкованные метизы и крепеж (подбираются индивидуально в зависимости от типа монтажа);
- краска «АРНОДЕКОР» для декоративных изделий из ППУ;
- монтажный клей «АРНОДЕКОР»;
- закладные элементы из дерева (из сухой древесины).

ПРЕДМОНТАЖНАЯ ПОДГОТОВКА

1. При расчете материала необходимо учитывать технические потери, возникающие при запиле изделий.
2. До момента установки необходимо выдержать все элементы декора в помещении не менее суток.
3. Выполните разметку согласно дизайн-проекта.
4. Запилите изделия в размер.
5. Обработайте запилы изделий крупнозернистой наждачной бумагой (№60-80).
6. Изделия и места их стыковки со стенами и потолком должны быть чистыми.

СПОСОБ КРЕПЛЕНИЯ ПРИ ПОМОЩИ МОНТАЖНОГО КЛЕЯ «АРНОДЕКОР»

1. Перед работой с клеем ознакомьтесь с его инструкцией (на обратной стороне тубика).
 2. Увлажните склеиваемые поверхности балки небольшим количеством воды (это увеличит адгезию клея и скорость его «схватывания»).
 3. Нанесите небольшим слоем клей на одну из увлажненных поверхностей.
 4. При стыковке нескольких изделий нанесите дополнительно клей на соприкасающиеся плоскости (торцы).
 5. Равномерно прижмите изделие к плоскости стены или потолка. Сразу после прижатия удалите излишки клея с помощью шпателя или влажной губки.
 6. Необходимо обеспечить выдержку под постоянным давлением около 30 минут. Для удобства монтажа изделий на потолке используйте подпорки.
 7. Поперечные балки и укосины закрепляйте только после полного затвердевания клея на основных элементах. Полное схватывание клея достигается через 24 часа.
 8. Подкрасьте места стыковки изделий краской «АРНОДЕКОР» или задекорируйте их стыки декоративными ремнями «АРНОДЕКОР».
- Подкраску изделий можно производить только после полного высыхания клея.

Шаг 1

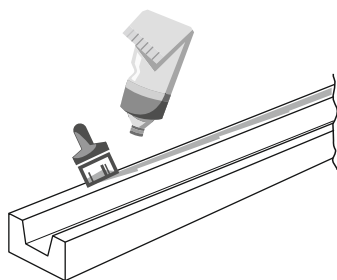

Шаг 2

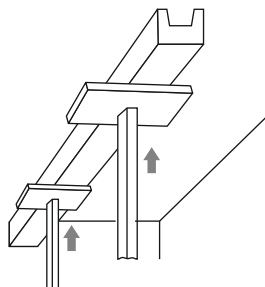

Шаг 3

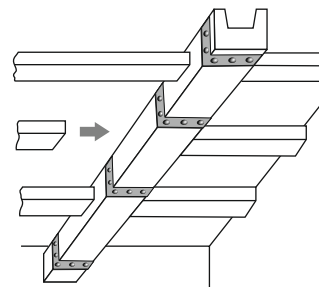

СПОСОБ КРЕПЛЕНИЯ БАЛОК НА ДЕРЕВЯННЫЕ ЗАКЛАДНЫЕ

Шаг 1

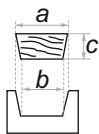

Деревянный закладной брусок можно изготовить самостоятельно, учитывая габариты выбранной Вами балки. Данная заготовка должна быть по ширине примерно на 2 мм меньше, чем паз, расположенный с обратной стороны балки.

Шаг 2

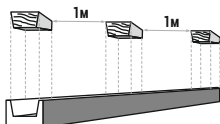

Расположите закладные по прямой линии с интервалом в 1 метр, дополнительно устанавливая закладной брусок в местах стыковки балок. В проеме балок, при желании, можно спрятать инженерные коммуникации. Для этого в закладных брусках, если это необходимо, можно сделать под них выборку. Инженерные коммуникации должны монтироваться с соблюдением действующих требований строительных норм.

Шаг 3



Закрепите закладные бруски, используя для этого дюбель-гвозди.

Шаг 4



Закрепите балку на закладные бруски и зафиксируйте ее саморезами, ориентируясь на сделанные отметки.

Шаг 5

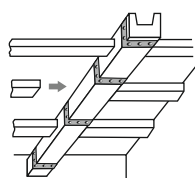

Для придания интерьеру законченного вида необходимо места стыковки балок задекорировать:

1 вариант. С помощью эластичных декоративных ремней «АРНОДЕКОР». Они отлично имитируют изделия «под кожу с кованными вручную клепками» различной формы и позволяют создать особый дизайн любого интерьера.

2 вариант. С помощью эластичной шпаклевки под окраску и краски «АРНОДЕКОР». При этом стык шпательюется, зачищается и, после полного высыхания шпаклевки, аккуратно подкрашивается.

▲ ВАЖНО!

ОСОБЕННОСТИ МОНТАЖА ДЕКОРА В УЛИЧНЫХ УСЛОВИЯХ

1. Благодаря великолепным адгезионным качествам клея «АРНОДЕКОР», монтаж декоративных изделий на фасадах не требует дополнительного крепления метизами!
2. Места примыкания изделий с поверхностями (после их монтажа) необходимо дополнительно обработать герметиком для наружного применения. Это предотвратит попадание воды в примыкания с последующим отрывом декора и образованием трещин.
3. После выполнения монтажных работ произведите подкраску изделий. Используйте для этого краску «АРНОДЕКОР».
4. Внимание! Декоративные ремни и заклепки «АРНОДЕКОР» подходят для использования только внутри помещений.



8-800-511-74-27

arnodecor.ru

order@arnodecor.ru

СЕРТИФИКАТЫ НА ДЕКОРАТИВНЫЕ ИЗДЕЛИЯ ППУ

Технология изготовления продукции гарантирует отсутствие рекламаций. Для этого на заводе была разработана и внедрена многоступенчатая система контроля качества работы на каждом этапе прохождения заказа.



Сертификат соответствия системы менеджмента качества ЗАВОДА ООО «АРНОДЕКОР»

Качество продукции завода соответствует самым последним требованиям, предъявляемым постановлением Правительства РФ, вступившим в силу с 27.12.2018 г.

Декоративные изделия «АРНОДЕКОР» из пенополиуретана (ППУ) – балки, доски, полубревна, консоли и углы выпускаются по ТУ 22.23.19-001-34763197-2019.

Характеристики готовых изделий проверяются на соответствие с ГОСТ 17177, ГОСТ 7076, ГОСТ 30256, ГОСТ 18564, ГОСТ 6-05-484-85, ГОСТ 20869, ГОСТ 30372, ГОСТ 15088.

Весь ассортимент продукции отвечает стандартам безопасности, а характеристики – техническим условиям.



Технические условия МАТЕРИАЛЫ И ИЗДЕЛИЯ ТЕПЛОИЗОЛЯЦИОННЫЕ ПЕНОПОЛИУРЕТАНОВЫЕ



Декларация соответствия ГОСТ Р МАТЕРИАЛЫ И ИЗДЕЛИЯ ТЕПЛОИЗОЛЯЦИОННЫЕ ПЕНОПОЛИУРЕТАНОВЫЕ



СЕРТИФИКАТЫ НА ДЕКОРАТИВНЫЕ ИЗДЕЛИЯ ППУ



Экспертное заключение санитарно-эпидемиологической экспертизы (лист 1) МАТЕРИАЛЫ И ИЗДЕЛИЯ ПЕНОПОЛИУРЕТАНОВЫЕ

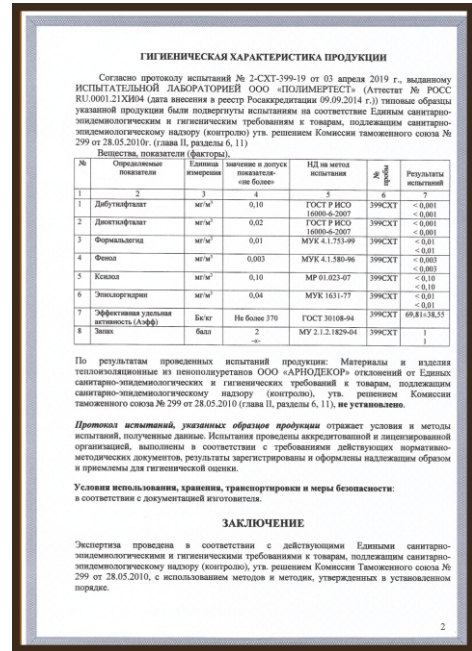

Экспертное заключение санитарно-эпидемиологической экспертизы (лист 2) МАТЕРИАЛЫ И ИЗДЕЛИЯ ПЕНОПОЛИУРЕТАНОВЫЕ

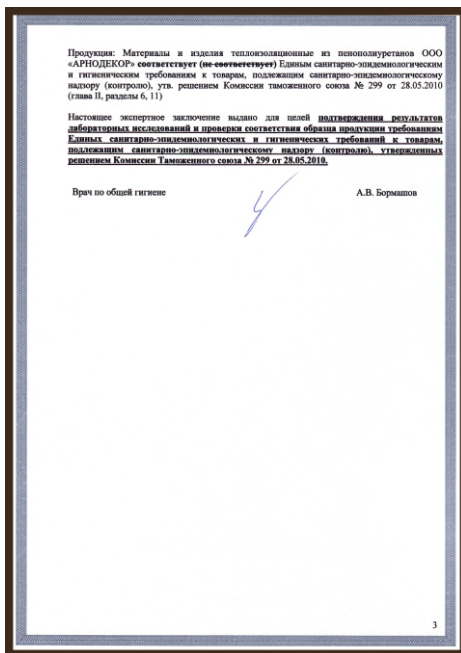

Экспертное заключение санитарно-эпидемиологической экспертизы (лист 3) МАТЕРИАЛЫ И ИЗДЕЛИЯ ПЕНОПОЛИУРЕТАНОВЫЕ



Сертификат пожарной безопасности МАТЕРИАЛЫ И ИЗДЕЛИЯ ПЕНОПОЛИУРЕТАНОВЫЕ



СЕРТИФИКАТЫ НА АКСЕССУАРЫ И РАСХОДНЫЕ МАТЕРИАЛЫ

Декоративные ремни и заклепки из полиуретана изготовлены по ТУ 22.29.29-002-34763198-2019, монтажный клей «АРНОДЕКОР» изготовлен по ТУ 20.52.10-003-34763198-2019, а краска для окрашивания декоративных балок – по ТУ 20.30.12-004-34763198-2019.

На заводе внедрен многоступенчатый контроль качества выпускаемой продукции, что гарантирует ее высокие потребительские свойства.



Технические условия
МАТЕРИАЛЫ И ИЗДЕЛИЯ ПОЛИУРЕТАНОВЫЕ



Сертификат пожарной безопасности
МАТЕРИАЛЫ И ИЗДЕЛИЯ ПОЛИУРЕТАНОВЫЕ



Экспертное заключение
санитарно-эпидемиологической экспертизы (лист 1)
МАТЕРИАЛЫ И ИЗДЕЛИЯ ПОЛИУРЕТАНОВЫЕ

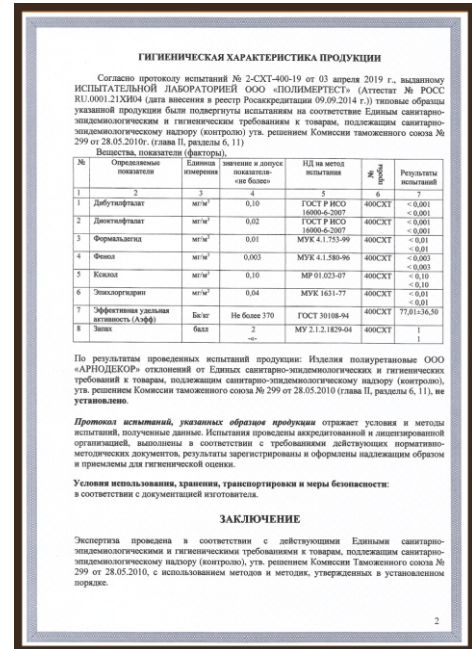

Экспертное заключение
санитарно-эпидемиологической экспертизы (лист 2)
МАТЕРИАЛЫ И ИЗДЕЛИЯ ПОЛИУРЕТАНОВЫЕ



СЕРТИФИКАТЫ НА АКСЕССУАРЫ И РАСХОДНЫЕ МАТЕРИАЛЫ

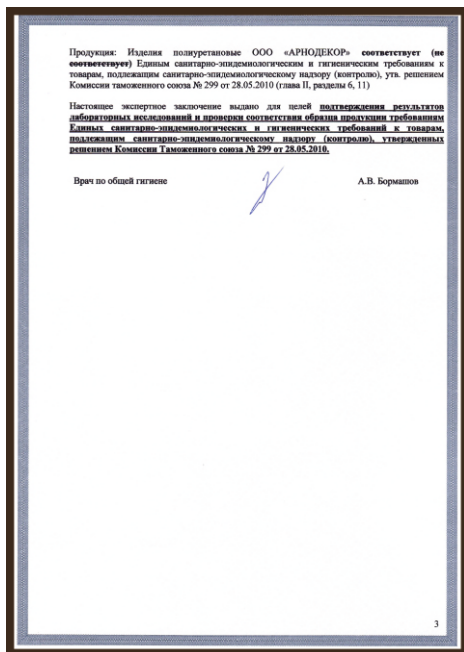

Экспертное заключение санитарно-эпидемиологической экспертизы (лист 3) МАТЕРИАЛЫ И ИЗДЕЛИЯ ПОЛИУРЕТАНОВЫЕ

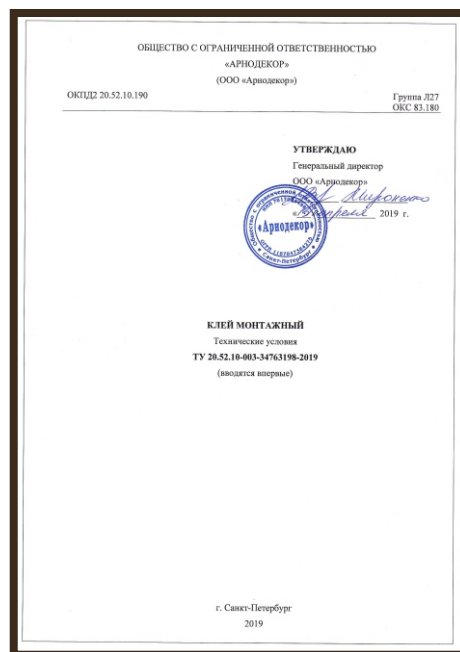

Технические условия НА КЛЕЙ МОНТАЖНЫЙ «АРНОДЕКОР»

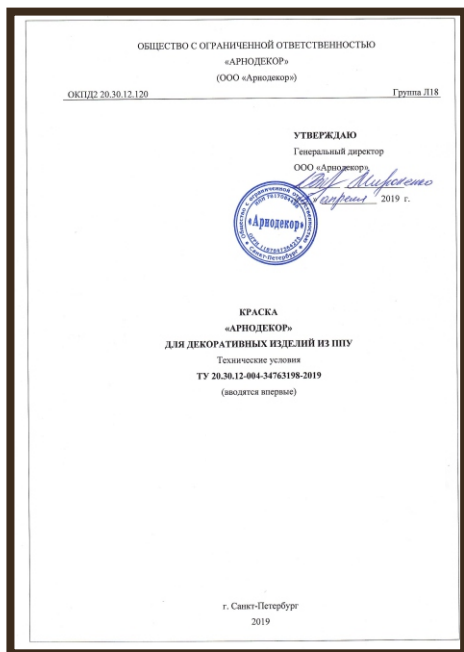

Технические условия НА КРАСКУ «АРНОДЕКОР» ДЛЯ ИЗДЕЛИЙ ИЗ ППУ

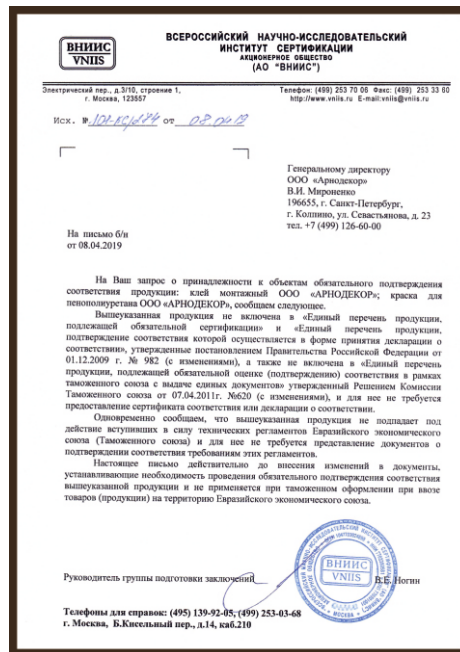

Письмо об отмене сертификации на КРАСКУ и КЛЕЙ МОНТАЖНЫЙ «АРНОДЕКОР»



8-800-511-74-27
arnodecor.ru
order@arnodecor.ru

КОНТАКТНАЯ ИНФОРМАЦИЯ

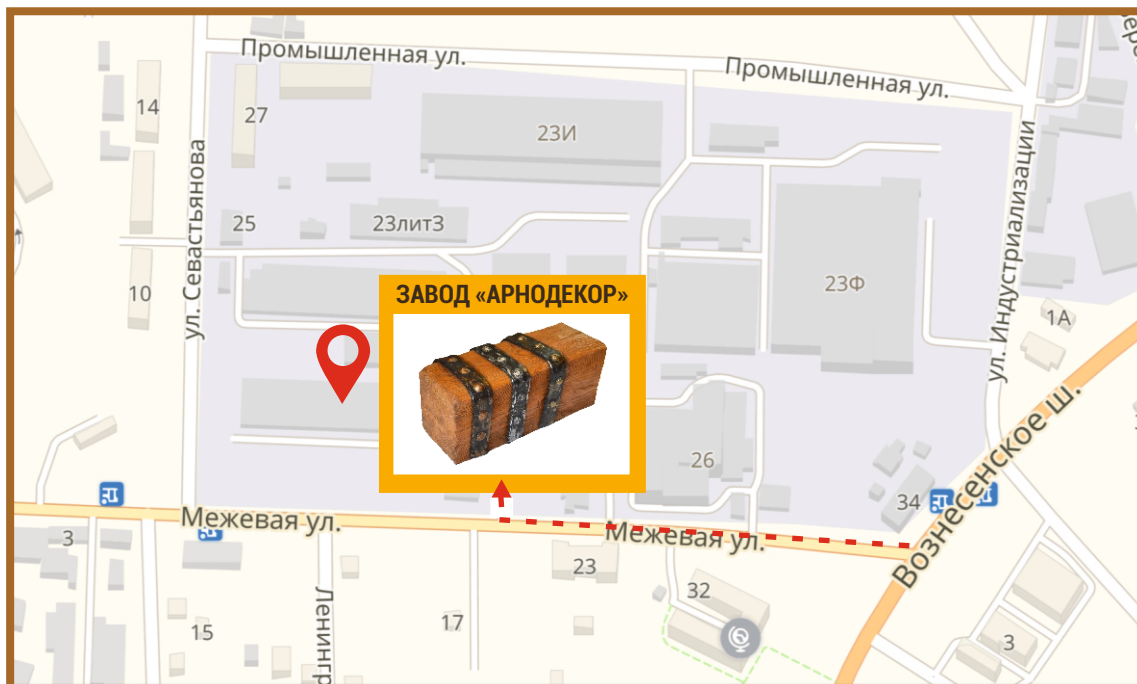

САЙТ КОМПАНИИ

arnodecor.ru

ЭЛЕКТРОННАЯ ПОЧТА

order@arnodecor.ru

ТЕЛЕФОНЫ ОТДЕЛА ПРОДАЖ

8 (800) 511-74-27
8 (812) 213-88-00

АДРЕС ПРОИЗВОДСТВА

**196655, Санкт-Петербург, г. Колпино,
ул. Севастьянова, 23 к.1, лит. А**

ВРЕМЯ РАБОТЫ

**понедельник-суббота
с 9-00 до 20-00**





**«АРНОДЕКОР» –
ТАК ПРОСТО СДЕЛАТЬ ТО, ЧТО НРАВИТСЯ!**



8-800-511-74-27 
arnodecor.ru 
order@arnodecor.ru 